

# TULIP

## HANDLEIDING

# MULTIDISC

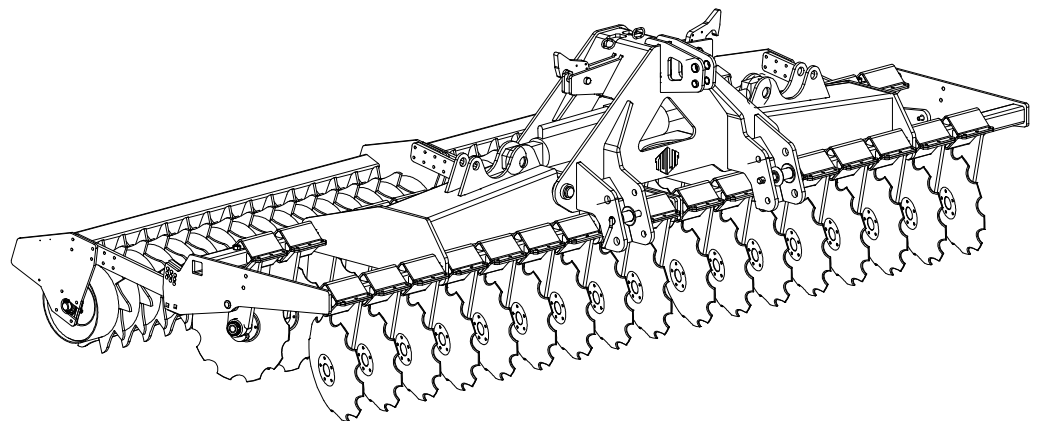
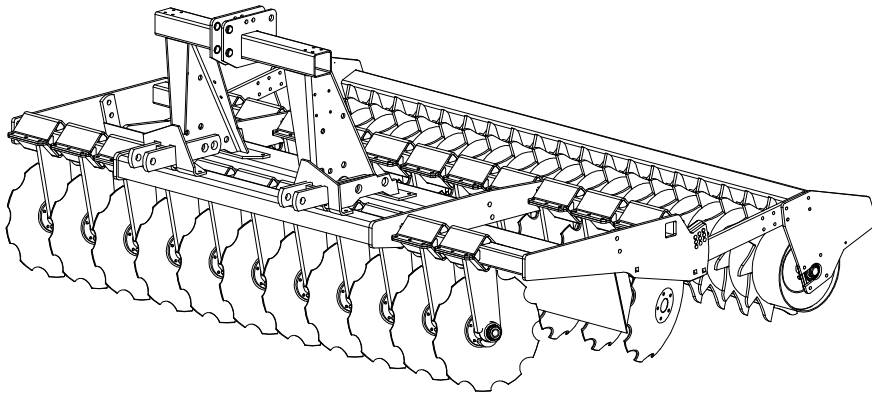

**PEETERS LANDBOUWMACHINES B.V.**

Munnikenheiweg 47 · 4879 NE Etten-Leur · The Netherlands  
T: +31 (0)76 504 66 66 · F: +31 (0)76 504 66 99  
E: [info@tulipindustries.com](mailto:info@tulipindustries.com) · W: [www.tulipindustries.com](http://www.tulipindustries.com)

# **HANDLEIDING**

## **MULTIDISC**

MULTIDISC® is een geregistreerde merknaam  
waarvan het uitsluitend gebruiksrecht toekomt aan ondernemingen van het TULIP-concern.

©2004. Alle rechten voorbehouden. Niets uit deze uitgave mag worden veelevoudigd en/of openbaar  
gemaakt door middel van druk, fotokopie, microfilm of op welke wijze ook, zonder voorafgaande schriftelijke  
toestemming van TULIP INDUSTRIES Benelux SARL

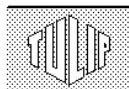

INHOUDSOPGAVE .....	pagina
VOORWOORD .....	4
GARANTIEBEPALINGEN .....	4
TYPE- EN SERIENUMMER VAN UW MULTIDISC .....	4
1 VEILIGHEIDSVOORSCHRIFTEN.....	5
2 VERKLARING VAN DE WAARSCHUWINGSTICKERS OP DE MACHINE .....	6
3 AANKOPPELEN VAN DE MACHINE.....	7
4 TRANSPORT.....	7
5 INSTELLEN VAN DE WERKDRUK .....	8
6 HET WERKEN MET DE MULTIDISC .....	8
7 AFKOPPELEN VAN DE MACHINE .....	8
8 ONDERHOUDSINSTRUCTIES.....	9
Onderhoud na gebruik.....	9
Periodiek onderhoud .....	9

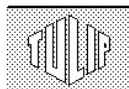

## VOORWOORD

Deze handleiding is bestemd voor degenen die met de machine werken en/of het dagelijks onderhoud uitvoeren.

Lees de handleiding eerst geheel door voordat u met de werkzaamheden begint.



**Instructies waarmee uw veiligheid en/of die van anderen in het geding is, worden aangegeven met een gevarendriehoek met uitroepteken in de kantlijn. Volg deze instructies altijd nauwgezet op.**



**Instructies die ernstige materiële schade tot gevolg kunnen hebben als deze niet, of niet goed worden opgevolgd, worden aangegeven met een uitroepteken in de kantlijn.**

De machines en accessoires kunnen per land zijn aangepast aan de specifieke omstandigheden en zijn onderworpen aan continue ontwikkeling en innovatie.

De uitvoering van uw machine kan daardoor afwijken van in deze handleiding getoonde afbeeldingen.

## GARANTIEBEPALINGEN

De fabriek stelt voor alle delen die bij normaal gebruik binnen een periode van 12 maanden na aankoop een defect vertonen, gratis vervangende onderdelen ter beschikking.

De garantie vervalt indien de in deze handleiding vermelde instructies niet, niet geheel of niet juist zijn opgevolgd.

De garantie vervalt eveneens zodra door u of door derden -zonder onze voorkennis en/of onze toestemming werkzaamheden aan de machine worden verricht.

## TYPE- EN SERIENUMMER VAN UW MULTIDISC

Het type en serienummer van uw schijveneg kan u terugvinden op het typeplaatje dat bevestigd is op de voorzijde van de driepuntsbok.

Bij eventuele problemen wordt u verzocht om het type en serienummer van de machine door te geven aan de leverancier.

TYPE	
SERIENUMMER	

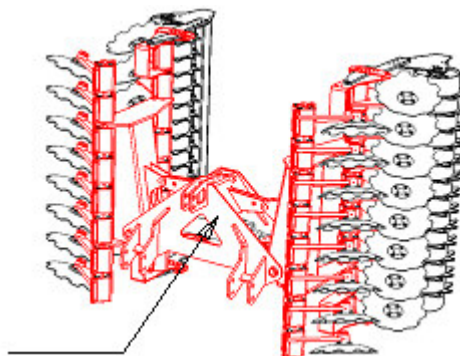

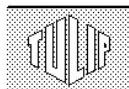

## 1 VEILIGHEIDSVOORSCHRIFTEN

Gebruik de machine uitsluitend voor het doel waarvoor deze is ontworpen.

Geef gevolg aan alle veiligheidsvoorschriften met inbegrip van de in de handleiding vermelde en op de machine voorkomende instructies.

Bedien de machine op veilige wijze.

De machine mag alleen bediend worden door ervaren behoedzame en met de machine vertrouwde personen.

Wees voorzichtig en tref alle voorzorgsmaatregelen op veiligheidsgebied.

Verzeker u er van, dat alle veiligheids- en beschermingsvoorzieningen altijd op de bestemde plaats zijn aangebracht.

Blijf buiten het bereik van bewegende delen.

Verzeker u er van, dat bewegende delen stilstaan alvorens te beginnen met afstelling, reiniging of smering van de machine.

Zorg ervoor dat tijdens het werk met de machine niemand in de gevarenzone is en overtuig u ervan dat iedereen ver uit de buurt is. Dit geldt speciaal indien langs een weg of nabij of op sportvelden, etc. gewerkt wordt.

Gebruik een trekker met een cabine.

Volg voor transport over de openbare weg de daarvoor geldende wettelijke voorschriften op.

Gebruik zwaailichten en/of andere veiligheidstekens, indien vereist.

Het is niet toegestaan zich op de machine te bevinden.

Gebruik uitsluitend originele TULIP onderdelen.

Neem de druk weg van hydraulische systemen voordat hieraan werkzaamheden worden verricht en/of hydraulische slangen worden aan- of afgekoppeld.

Gebruik beschermende kleding, handschoenen en/of veiligheidsbril indien vereist.

Maak de waarschuwingsstickers regelmatig schoon, zodat ze altijd goed leesbaar zijn.

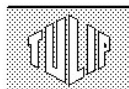

## 2 VERKLARING VAN DE WAARSCHUWINGSTICKERS OP DE MACHINE

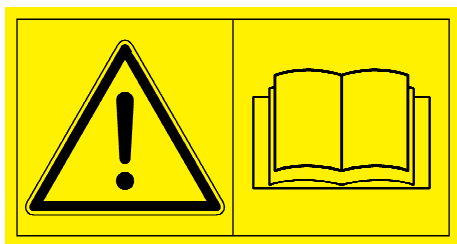

Lees eerst de handleiding voordat u met de machine gaat werken. Neem alle instructies en veiligheidsvoorschriften in acht.

Zorg ervoor dat de bouten van de klemplaten steeds zijn aangedraaid met het aangegeven aandraaimoment. Dit zorgt voor de meest effectieve werking van de schijven.

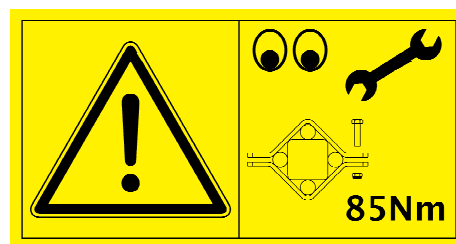

Wees voorzichtig met hydraulische systemen. Bij lekkage, in geen geval met de handen aanraken. In dit geval de trekker stilleggen en de leidingen drukloos maken vanuit de trekkercabine.

Neem van een op- en neerklappende machine steeds genoeg afstand. Zorg ervoor dat niemand zich binnen een straal van 10 meter rond de machine bevindt.

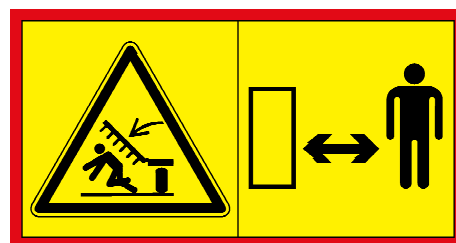

Het is ten strengste verboden om op de machine plaats te nemen terwijl deze in beweging is. Bij gebruik van een trekker zonder cabine, mag men geen plaatsnemen boven het trekkerwiel.

Zie er op toe dat de zijvelden van de opvouwbare uitvoeringen steeds vergrendeld worden met de vergrendelingshaken op het moment dat deze zijvelden zijn opgeklapt.

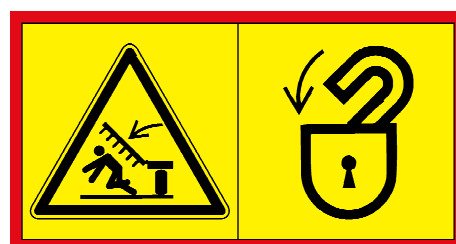

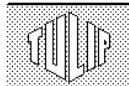

Smeer geregeld alle smeerpunten door.  
De navens van de schijven moeten gesmeerd worden na maximaal het aangegeven aantal Ha. Bij onvoldoende of onregelmatig smeren kan onherstelbare schade ontstaan in de schijfnaven.

Gevaar voor draaiende delen.  
Houd afstand van draaiende delen.



Als de machine scheef achter de trekker loopt, is er sprake van een ongelijke schijfbodemdruk. Dit is te voorkomen door de lengte van de topstang aan te passen.

### 3 AANKOPPELEN VAN DE MACHINE

De MULTIDISC beschikt over een aankoppeling CAT II en CAT III. Schuif daarvoor de vulstukken aan de onderste aankoppelpennen op de daartoe aangewezen positie. En kies voor de topstang het bijbehorende aankoppelpunt.

Stel de hefarmen van de trekker op gelijke hoogte in.

Bevestig de hefarmen aan de ophangpennen.

Stel de topstang zó af dat de machine horizontaal op het werkoppervlak rust, en dat de voorste en achterste schijven dezelfde bodemdruk hebben.

Zet de hefarmen van de trekker met stabilisatiekettingen of –stangen vast, zodat de machine geen zijdelingse bewegingen kan maken.

Sluit de hydrauliekslangen van de cilinder, voor het opklappen van de velden, aan op een dubbelwerkend ventiel van de trekker. De werkdruk mag maximaal 17,5 MPa (175 Bar ) bedragen.

Leg het uiteinde van het bedieningskoord van de ontgrendelingshaken in de trekkercabine.

Wijzig nooit, zonder toestemming van de fabrikant, de ingestelde overstortdruk van het oliecircuut.

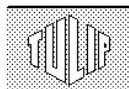

## 4 TRANSPORT

De MULTIDISC schijveneg kan in de hefinrichting van de trekker worden getransporteerd.

Houd bij transport over de openbare weg rekening met de wettelijk toegestane maximale transportbreedte. De MULTIDISC schijveneg blijft in opgeklapte stand binnen een transportbreedte van 3m.



Hef de machine met de hefinrichting van de trekker verder omhoog totdat de machine voldoende vrij van de grond is. Let hierbij op dat de instelrollen achter de machine de grond niet raken.



Breng alle wettelijk voorgeschreven verlichting en waarschuwingstekens aan.



Zorg er bij transport over de openbare weg voor dat de voorasdruk voldoende is ( zonodig frontgewichten aanbrengen ) en dat de maximaal toegestane achterasdruk niet wordt overschreden.

## 5 INSTELLEN VAN DE WERKDRUK

De bodemdruk van de achterste schijvenrij van de machine kan verhoogd worden, door de rol op te hijsen en de vergrendelpennen onder de hefarmen in de schaalverdelingen te steken.

In deze werkstand wordt de grond niet langer aangedrukt of verkrumeld.

## 6 WERKEN MET DE MULTIDISC

Overtuig u ervan dat er zich niemand in de omgeving van de machine bevindt wanneer men met de machine begint te werken.

Laat tijdens het werk niemand toe binnen een straal van 50m van de machine.



Voer, als de MULTIDISC voor de eerste maal wordt ingezet, eerst de controle- en onderhoudspunten uit die bij "PERIODIEK ONDERHOUD" worden vermeld, voordat met het werk wordt begonnen.

Hef de machine zodanig hoog, dat de instelrollen tijdens het neerklappen van de velden de grond niet kunnen raken.

Werk met een rijsnelheid van minimaal 7 km/uur, voor een goede werking van de schijveneg. Bij lagere snelheid kan de kwaliteit van het werk minder worden. De ideale werksnelheid is sterk afhankelijk van de grondsoort waarop gewerkt wordt.

Zorg ervoor dat bij het opklappen van de MULTIDISC de zijvelden zover worden geheven, dat de vergrendelingshaken de zijvelden borgen.

Zie erop toe dat, bij het openvouwen van de machine, de ontgrendelhaken worden losgetrokken vooraleer druk te geven aan de opklapcilinder.

## 7 AFKOPPELEN VAN DE MACHINE

Klap (indien nodig) de machine uit.

Plaats de machine op een egale ondergrond.

Neem de druk weg van het hydraulisch systeem en ontkoppel de hydrauliekslangen. Doe de stofkappen op de snelkoppelingen.

Haal het bedieningskoord van de ontgrendelhaken uit de cabine van de trekker.



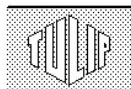

Maak de topstang los van de machine.

Ontkoppel de hefarmen van de machine.

## 8 ONDERHOUDSINSTRUCTIES



Een goed onderhoud van de machine is noodzakelijk om deze betrouwbaar en veilig in gebruik te houden. Trek bij de eerste in gebruik name, de bouten van de klemplaten aan na 1 Ha.



### Onderhoud na gebruik

Maak de machine grondig schoon.

Smeer de machine in met een roestwerend middel.

Controleer of alle bouten nog goed vastzitten.

### Periodiek onderhoud

Het periodiek onderhoud moet worden uitgevoerd:

Bij aanvang van het seizoen.

Als de machine voor langere tijd buiten gebruik wordt gesteld.

Tijdens het seizoen als de machine zeer intensief wordt gebruikt.

Smeer de machine op alle punten die zijn voorzien van een smeernippel.



Let op!! Zorg ervoor dat de aangegeven werkduur zeker niet wordt overschreden voor het doorsmeren van de schijfnaven. Dit kan immers onherstelbare schade aanrichten aan de naaf en de lagers.

Controleer of alle bouten en moeren goed vastzitten. Zet loszittende bouten/moeren vast met een aanhaalmoment als vermeld in onderstaande tabel.

bout	M10 8.8	M12 8.8	M10 10.9	M12 10.9
Nm	50	85	70	110

Controleer de machine op beschadigingen en gebreken.

Controleer of de waarschuwingstickers onbeschadigd op de machine aanwezig zijn.